

Please read all instructions carefully before beginning.

Veillez lire les instructions avec attention avant de commencer.

Lea todas las instrucciones cuidadosamente antes de empezar.

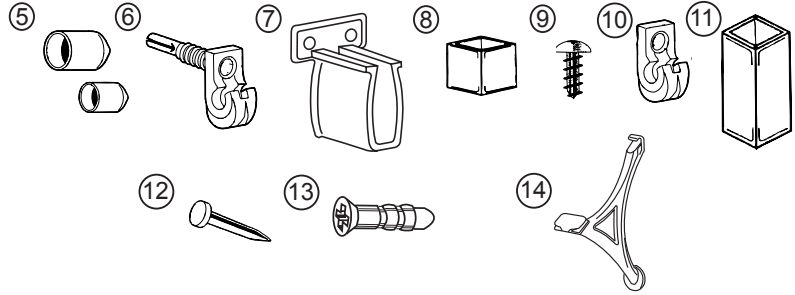
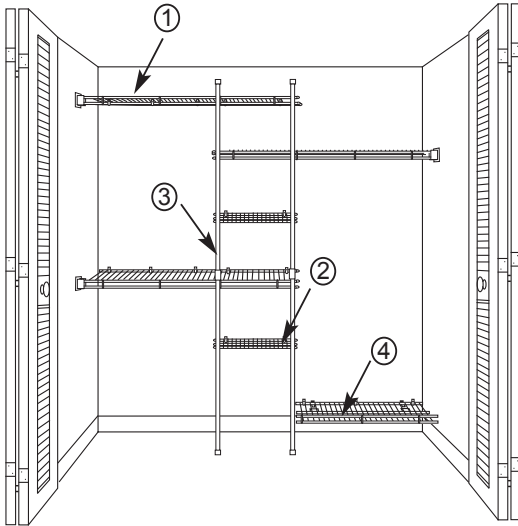

### REQUIRED TOOLS OUTILS REQUIS HERRAMIENTAS REQUERIDAS



**NOTE:** Hardware included for installation into drywall or plaster 1/2" to 5/8" thick. Other wall types require additional hardware. See "Attaching Clips to Wall" section to determine hardware needs.

**REMARQUE :** La quincaillerie comprise est destinée à l'installation dans une cloison sèche ou un mur de plâtre d'une épaisseur de 1,2 cm à 1,5 cm. D'autres types de murs peuvent nécessiter des accessoires supplémentaires. Consulter la section « Fixer les Attaches au Mur » afin de déterminer quelle est la quincaillerie nécessaire.

**NOTA:** Se incluyen herrajes de instalación para muro seco o yeso de 1,2 cm a 1,5 cm. Otros tipos de paredes requieren herrajes de instalación adicionales. Vea la sección "Instalación de los Fijadores a la Pared" para determinar qué tipo de herrajes necesita.

Part Pièce Pieza	Quantity Quantité Cantidad	Number N° Número	Part Name	Nom de la pièce	Nombre de la pieza
1	3	02-4300	Shelf & Rod shelf—long	Étagère Shelf & Rod—longue	Repisa Shelf & Rod—larga
2	2	02-45640	Storage shelf—short	Étagère de rangement—courte	Repisas de almacenaje—cort
3	4	01-699	Support post	Poteau de support	Poste de soporte
4	1	02-45640	Shoe shelf	Étagère à souliers	Repisa para zapatos
5	48	01-603/604	Shelf cap	Capuchon d'étagère	Tapón para repisa
6	28	01-40911	Wall clip	Attache murale	Fijador de pared
7	3	01-44984	Side wall bracket	Support mural latéral	Soporte lateral
8	4	01-244	Post cap	Capuchon de poteau	Tapón de poste
9	12	01-215	1/2 in. Phillips head screw	Vis à tête Phillips de 1,2 cm	Tornillo de cabeza Phillips, 1,2 cm
10	12	01-40977	Post clip	Attache de poteau	Fijador de poste
11	2	01-4307	Post connector	Connecteur de poteau	Conector de poste
12	34	01-658	1 in. Pin	Cheville de 2,54 cm	Clavija de 2,54 cm
13	6	01-40954	Anchor	Douilles d'ancrage	Tarugo
14	2	01-40923	Shoe support bracket	Support d'étagère à souliers	Soporte para zapatos

### USE AND CARE

Use your Closet Organizer to increase your closet's storage and hanging space.

### MODE D'EMPLOI ET ENTRETIEN

Utilisez votre Organisateur de Garde-Robe pour y ajouter de l'espace de rangement et de suspension.

### USO Y CUIDADO

Use su Organizador de Clóset para aumentar el espacio en su clóset para almacenar y colgar artículos.

**1**

x4

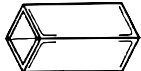

x2



## Prepare Hardware

- Determine top of each post by locating hole closest to end.
- Attach an endcap to top of one post and bottom of other post. Repeat for second set of posts.
- Use post connector to join bottom of one post and top of other post.

## Préparer le Matériel

- Déterminer quel est le sommet de chaque poteau en trouvant le trou le plus près de son extrémité.
- Fixer un capuchon de poteau au sommet d'un poteau et au bas de l'autre. Faire de même pour l'autre paire de poteaux.
- Utiliser le connecteur de poteau pour joindre le bas d'un poteau et le haut de l'autre

## Preparación de las Piezas de Ensamblaje

- Determine la parte superior de cada poste, encontrando el agujero más cercano al extremo.
- Fije un tapón en la parte superior de un poste y en la parte inferior del otro. Repita el procedimiento en el segundo juego de postes.
- Use el conector de poste para unir la parte inferior de un poste y la superior del otro.

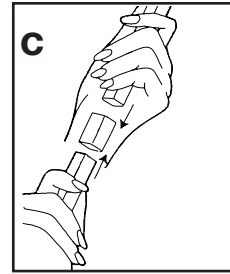
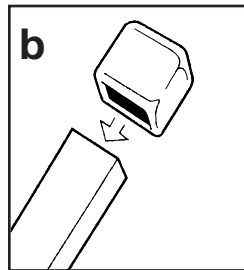
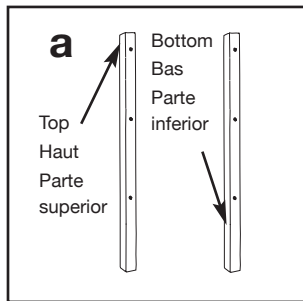
**2**

## Mark Closet Wall

- Measure width of back wall and divide width by two. Mark exact center of wall and use a level to lightly mark a vertical line down center of wall.
- Place one assembled support post on floor against center line. Be sure hole closest to end of post is at top.
- Along center line, mark location of top five holes in post. Using a level, lightly draw a line out from each hole location marked on the wall as shown in diagram c.

## Faire une Marque sur le Mur de Garde-Robe

- Mesurer la largeur du mur arrière et diviser en deux. Marquer le centre précis du mur et utiliser un niveau pour tracer une ligne verticale au centre du mur.
- Placer un poteau de support monté sur le sol, contre la ligne centrale. S'assurer que le trou le plus près de l'extrémité du poteau soit en haut.
- Le long de la ligne centrale, marquer l'emplacement de chaque trou du poteau. En utilisant un niveau, tracer légèrement une ligne sur le mur latéral, à l'emplacement de chaque trou, tel qu'illustré au schéma « c ».

## Marque la Pared del Clóset

- Mida el ancho de la pared trasera y divídalo por dos. Marque el centro exacto de la pared y use un nivel para trazar una línea vertical en el centro de la pared.
- Ponga un poste de soporte ensamblado en el piso, contra la línea del centro. Asegúrese que el agujero más cercano al extremo del poste quede en la parte superior.
- A lo largo de la línea central, marque la ubicación de los cinco primeros agujeros del poste. Usando un nivel, trace una línea horizontal desde la ubicación de cada agujero en la pared como se muestra en el diagrama c.

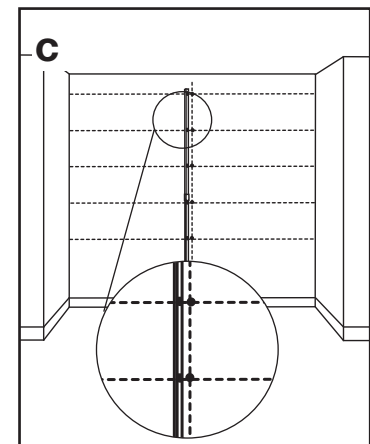
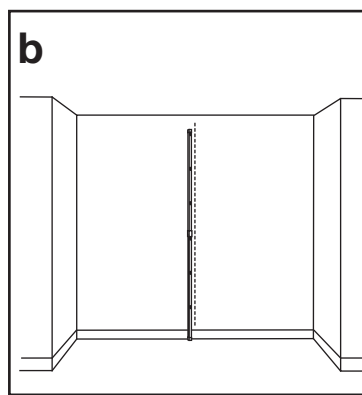
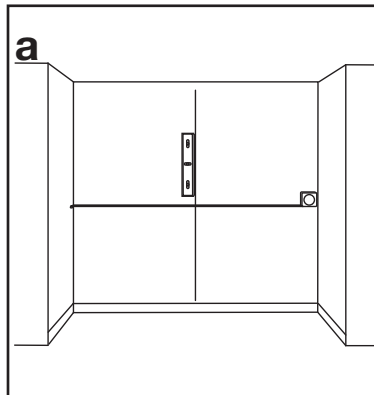



x48

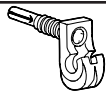

x24



x24



## Measure and Fit

This closet organizer will fit a maximum closet wall width of 8'. **No cutting or adjustments are necessary for closets 8 feet wide (skip to steps b-d and follow measuring diagrams below).** For closets less than 8 feet wide, the Shelf & Rod (long) shelf can be cut to fit. When cutting shelf, allow a 1-1/2 in. overhang past post.

- If it is necessary, cut shelves with a hacksaw or boltcutter in one inch increments. We recommend cutting Shelf & Rod (long) shelf from end that will be closest to side walls. Do not make cuts where vertical spacers are on front lip of shelf (see inset drawing).
- Place shelf caps onto exposed shelf wires. Note the smaller and larger caps for smaller and larger wires.

**NOTE:** Diagram shows measurements for 8 foot closet. For cut shelves, determine length and reposition wall clips as necessary in even increments (in inches) to accommodate cut shelf size. Be careful not to alter alignment of shelves and support posts.

**Never install wall clips more than 11" apart.**

- Mark all wall clip locations as shown with an "x" in diagram C1 or C2 (or as determined by cut shelves). **All wall clip locations are measured from the center line or the previous mark.**
- Install wall clips at marked locations as determined by wall type (see "Attaching Clips to Wall" section).

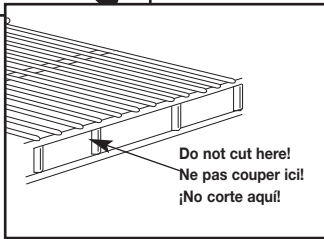
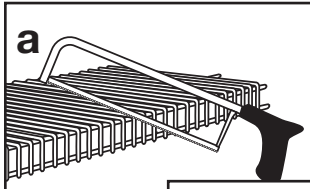

## Mesurer et Ajuster

Cet organisateur de garde-robe convient à un mur d'une garde-robe d'une largeur maximum de 2,44 m. **Il n'est pas nécessaire de tailler ou de faire des ajustements pour les garde-robes de 2,44 m (passer directement aux étapes b et d et suivre les schémas des mesures ci-dessous).** Dans le cas des garde-robes mesurant moins de 2,44 m, on peut étendre les étagères Shelf & Rod (longues) au-delà des poteaux ou les couper sur mesure. Laisser les étagères dépasser de 3,8 cm au-delà des poteaux en les coupant.

- Si nécessaire, couper les étagères avec une scie à métaux ou un coupe-boulons, en retirant des longueurs multiples de 2,54 cm. Nous recommandons de couper les étagères Shelf & Rod (longues) à l'extrémité qui se trouvera le plus près des murs latéraux. Ne pas couper à l'endroit où se trouvent les entretoises verticales, sur le rebord avant de l'étagère (voir le schéma).
- Placer les capuchons d'étagères sur les tiges d'étagères exposées. Remarquer les capuchons plus grands et plus petits correspondant aux tiges plus grandes et petites.

**REMARQUE :** Le schéma illustre les mesures pour une garde-robe de 2,44 m. Pour les étagères coupées, déterminer la longueur et replacer les attaches murales au besoin, à intervalles égaux (en cm) afin de correspondre à la taille de l'étagère coupée. Prendre garde de ne pas modifier l'alignement des étagères et des poteaux de support. **Ne jamais installer les attaches murales à plus de 28 cm les unes des autres.**

- Faire un « x » à tous les endroits où se trouvent les attaches murales, selon le schéma C1 ou C2 (ou déterminés en fonction de la taille des étagères coupées). **L'emplacement des attaches murales est mesuré à partir de la ligne centrale ou de la marque précédente.**
- Installer les attaches murales aux endroits indiqués selon les recommandations convenant au type de mur (voir la voir la section « Fixer les Attaches au Mur »).

## Medidas y Ajustes

Este organizador de clóset ha sido diseñado para caber en una anchura máxima de la pared del clóset de 2,44 m. **No es necesario cortar ni hacer ajustes para los clósets de 2,44 m de ancho (pase a los pasos b-d y siga los diagramas de medidas a continuación).** En el caso de los clósets de menos de 2,44 m de ancho, la repisa Shelf & Rod (larga) se puede cortar para que quepa entre las dos paredes laterales. Cuando corte la repisa permita que pase 3,8 cm más allá del poste.

- Si es necesario, corte las repisas con una sierra de arco o con un cortador de pernos en incrementos de 2,54 cm. Recomendamos que se corte la repisa Shelf & Rod (larga) desde el extremo que quedará más cerca de la pared lateral. No haga cortes en donde los espaciadores verticales están en el reborde delantero de la repisa (vea la ilustración).
- Coloque los tapones para repisa en los alambres expuestos de ésta. Note que hay tapones más pequeños y otros más grandes para los alambres más pequeños y para los más grandes.

**NOTA:** El diagrama muestra las medidas para un clóset de 2,44 m. En el caso de repisas cortadas, determine el largo y vuelva a colocar los fijadores de pared en incrementos iguales (en centímetros) según sea necesario para acomodar el tamaño de la repisa cortada. Tenga cuidado de no alterar el alineamiento de las repisas y de los postes de soporte. **Nunca instale los fijadores de pared con más de 28 cm de distancia entre sí.**

- Marque todas las ubicaciones de los fijadores de pared como se muestra con una "x" en el diagrama C1 o C2 (o según lo determinen las repisas cortadas). **Todas las ubicaciones de los fijadores de pared se miden desde la línea del centro o desde la marca anterior.**
- Instale los fijadores de pared en las ubicaciones marcadas según el tipo de pared (vea la sección "Instalación de los Fijadores a la Pared").

c1

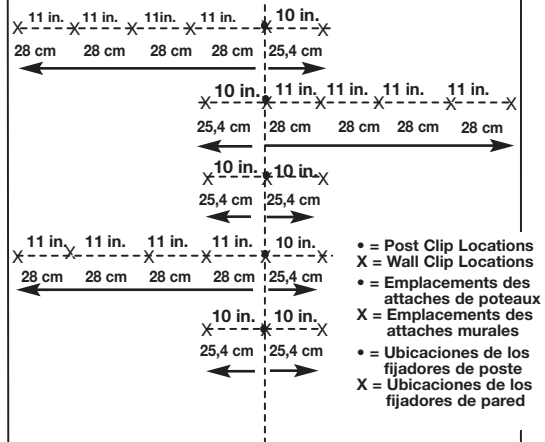

c2

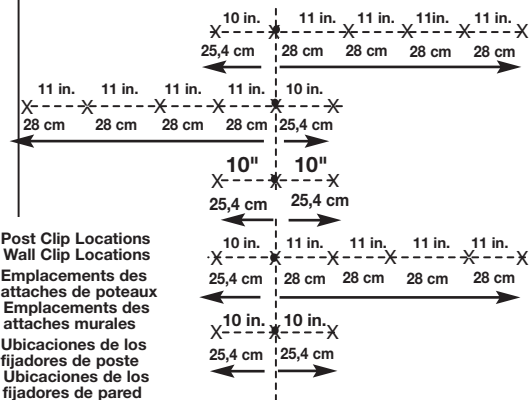

## Attaching Clips to Wall

## Fixer les Attaches au Mur

## Instalación de los Fijadores a la Pared

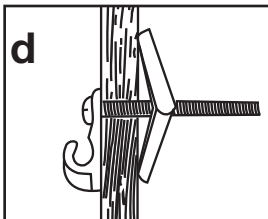
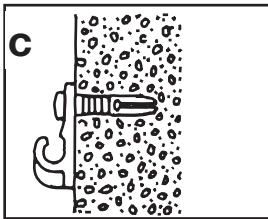
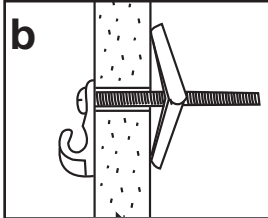
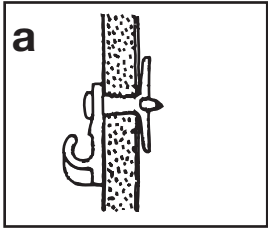

Wall type will determine installation requirements for wall clips. Please read the following instructions carefully.

- Drywall and Plaster**— Pins are required for installation in standard drywall (most drywall is 1/2 in. to 5/8 in. thick). Drill 1/4 in. holes into wall and use supplied pins. If drywall or plaster is more than 5/8 in. thick, drill 1/4 in. holes 1 in. deep and use #8 x 1 in. screws (not provided).
- Drywall**—If drywall is less than 1/4 in. thick, cut off rear projection and secure to wall with 1" toggle bolt (not provided). Follow manufacturer's instructions on toggle bolt packaging for drilling instructions.
- Concrete**—Use masonry drill bit to drill 1/4 in. holes at least 1 in. deep. Use #8 x 1 in. long screws (not provided).
- Paneling/Plywood**—Carefully cut rear projection from wall clips and use expansion wall anchors—molly bolts (not provided). Follow manufacturer's instructions on molly bolt packaging for drilling instructions.
- Solid Wood**—Carefully cut rear projection from wall clips. Use #8 x 1 in. long screws (not provided).

Le type de mur déterminera la façon d'installer les attaches murales. Lire attentivement les directives suivantes.

- Cloison sèche ou mur de plâtre**—il est nécessaire d'utiliser des chevilles pour l'installation dans une cloison sèche standard (l'épaisseur de la plupart des cloisons sèches est de 1,2 cm à 1,5 cm). Percer des trous de 6 mm d'une profondeur d'au moins 2,5 cm et y insérer les chevilles fournies. Si l'épaisseur de la cloison sèche ou du plâtre dépasse 1,5 cm, percer des trous de 6 mm et y insérer des vis n°8 x 2,5 cm (non fournies).
- Cloison sèche**—si l'épaisseur de la cloison sèche est inférieure à 6 mm, couper la longueur qui dépasse et fixer au mur à l'aide de boulons à ailettes de 2,5 cm (non fournis). Suivre les directives du fabricant des boulons à ailettes pour percer les orifices.
- Béton**—percer des trous d'une profondeur d'au moins 2,5 cm à l'aide d'une mèche à maçonnerie de 6 mm. Utiliser des vis n°8 de 2,5 cm (non fournies).
- Panneau de bois/contreplaqué**—couper soigneusement la longueur qui dépasse des attaches murales et utiliser des chevilles métalliques à expansion - type « molly » (non fournies). Suivre les directives du fabricant des chevilles métalliques à expansion pour percer les orifices.
- Bois massif**—couper soigneusement la longueur qui dépasse des attaches murales. Utiliser des vis n°8 de 2,5 cm (non fournies).

El tipo de pared determinará los requisitos de instalación para los fijadores de pared. Lea las instrucciones a continuación cuidadosamente.

- Muro seco y yeso** —Se requieren clavijas para la instalación en muro seco estándar (la mayoría de los muros secos tienen un espesor de 1,2 a 1,5 cm). Perfore orificios de 6 mm en la pared y use las clavijas incluidas. Si el muro seco o el yeso tiene más de 1,5 cm, perfore orificios de 6 mm y 2,5 cm de profundidad y use tornillos #8 x 2,5 cm (no incluidos).
- Muro seco** —Si el muro seco tiene un espesor de menos de 6 mm, corte la proyección trasera y fíjelo a la pared con un perno de palanca de 2,5 cm (no incluido). Siga las instrucciones del fabricante en el paquete de pernos de palanca para las instrucciones de perforación.
- Concreto** —Use una broca para mampostería para perforar orificios de 6 mm y de por lo menos 2,5 cm de profundidad. Use tornillos #8 x 2,5 cm de longitud (no incluidos).
- Paneles / Contrachapado** —Cuidadosamente corte la proyección trasera de los fijadores de pared y use tarugos de expansión - tarugos de expansión (no incluidos). Siga las instrucciones del fabricante en el paquete de tarugos de expansión para las instrucciones de perforación.
- Madera sólida** —Cuidadosamente corte la proyección trasera de los fijadores de pared. Use tornillos #8 x 2,5 cm de longitud (no incluidos).



x3



x6



x6

1/4"  
6 mm

## Install Shelves

- Firmly push all shelves into wall clips. Storage (short) shelves go into center wall clips and Shelf & Rod (long) shelves go into wall clips closest to side walls. Allow shelves to hang down from clips.
- Locate side wall bracket. Gently lift shelf and "cup" wall bracket over front lip of shelf and against wall (as shown).

## Installer les Étagères

- Pousser fermement toutes les étagères dans les attaches murales. Les étagères de rangement (courtes) s'installent dans les attaches murales centrales et les étagères Shelf & Rod (longues) vont dans les attaches murales le plus près des murs latéraux. Permettre aux étagères de pendre des attaches.
- Localiser le support mural latéral. Soulever délicatement l'étagère et « passer » le support mural latéral par-dessus l'avant de l'étagère et contre le mur, tel qu'illustré.

## Instalación de las Repisas

- Empuje firmemente todas las repisas en los fijadores de pared. Las repisas de almacenaje (cortas) se colocan en los fijadores de pared del centro y las repisas Shelf & Rod (largas) se colocan en los fijadores de pared más cercanos a las paredes laterales. Permita que las repisas cuelguen hacia abajo desde los fijadores.
- Ubique el soporte de pared lateral. Levante cuidadosamente la repisa e inserte el soporte de pared lateral en el borde frontal de la repisa y contra la pared (como se muestra).

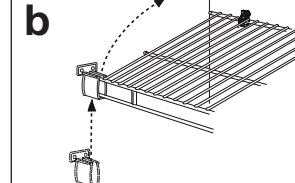
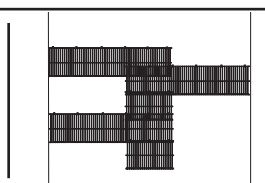
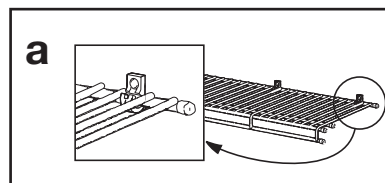

- c. While holding side wall bracket in place on shelf, place a level onto shelf. Raise or lower shelf until shelf is level. Be sure wall bracket is straight on front lip of shelf and use a pencil to mark hole locations. Set aside side wall bracket and allow shelf to hang down. Drill 1/4" holes at marked locations. **DO NOT PUNCH HOLES.**
- d. Replace side wall bracket on front lip of shelf and raise to align with holes. Place anchors through bracket and into holes in wall. Insert pins into anchors and use bottom of hammer handle to push in pins. To remove, pry pins out with screwdriver.
- e. Repeat steps b-d for each shelf bracket/shelf.

- c. Tout en maintenant le support mural latéral sur l'étagère, placer un niveau sur l'étagère. Soulever ou abaisser l'étagère jusqu'à ce qu'elle soit au niveau. S'assurer que le support mural latéral est bien droit sur le rebord avant de l'étagère et utiliser un crayon pour marquer l'emplacement des trous sur le mur. Mettre le support mural latéral de côté et laisser l'étagère pendre. Percer des trous de 0,6 cm aux endroits indiqués sur le mur. **NE PAS FAIRE DE TROUS AU POINÇON.**
- d. Replacer le support mural sur le rebord avant de l'étagère et soulever pour aligner avec les trous. Pousser les douilles d'ancrage dans les supports et les trous percés. Insérer les chevilles dans les douilles d'ancrage et pousser chaque douille à l'aide du dessous de la poignée du manche d'un marteau. Pour retirer une cheville, la dégager en tirant à l'aide d'un tournevis.
- e. Répéter les étapes b-d pour chaque support mural/étagère latéral.

- c. Mientras sostiene el soporte de pared lateral en su posición en la repisa, coloque un nivel sobre la repisa. Suba o baje la repisa hasta nivelarla. Asegúrese que el soporte de pared lateral esté derecho en el borde frontal de la repisa y use un lápiz para marcar las ubicaciones de los orificios. Deje a un lado el soporte de pared lateral y permita que la repisa cuelgue. Perfore agujeros de 6 mm en las ubicaciones marcadas. **USE TALADRO UNICAMENTE.**
- d. Coloque los soportes de pared lateral en el borde frontal de la repisa y elévelos para alinearlos con los agujeros. Empuje los tarugos a través del soporte y dentro de los agujeros perforados. Inserte las clavijas en los tarugos y use la parte inferior del mango del martillo para empujar las clavijas. Para quitarlo, palanquee las clavijas con un destornillador para sacarlas.
- e. Repita los pasos b-d por cada soporte de pared lateral/repisa.

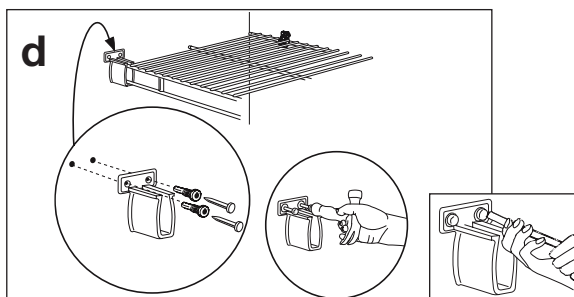
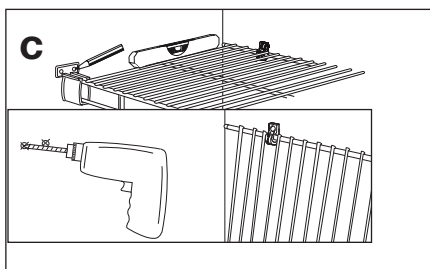

6



x12



x12

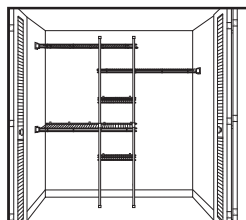
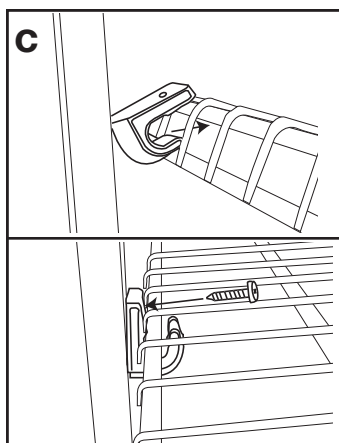
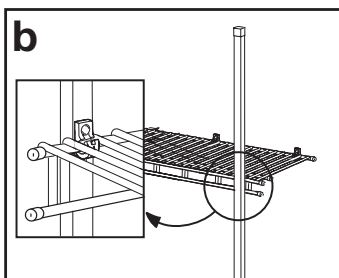
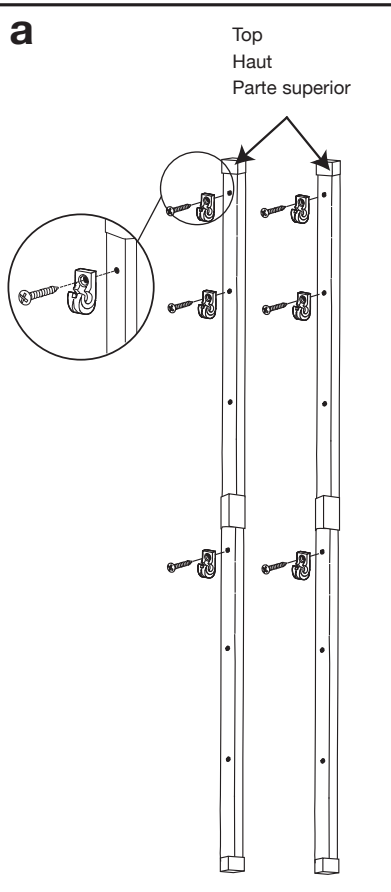

## Install Support Posts

- a. Attach post clips to each post with 1/2 in. screws (provided) as shown. **Arrange poles exactly as shown and attach only the clips shown at this point!** Be sure post clip hooks face "up" (toward top of post).
- b. Lift each long shelf and place a support post close to end of each shelf. Firmly push long shelves into post clips.
- c. **For center shelves**, lift shelf and slide a post clip through shelf wires (as shown) and secure to post with 1/2 in. screw. Repeat to attach post clip to second post. Firmly push center shelf into post clips.

## Installer les Poteaux de Support

- a. Fixer les attaches pour poteaux à chaque paire de poteaux à l'aide des vis de 1,27 cm (fournies), tel qu'illustré. **Disposer les poteaux exactement tel qu'illustré et fixer uniquement les attaches indiquées à cette étape!** S'assurer d'installer les attaches pour poteaux vers le haut (vers le sommet du poteau).
- b. Soulever chaque longue étagère et placer un poteau de support à l'extrémité de chaque étagère. Pousser fermement les longues étagères dans les attaches pour poteaux.
- c. **Pour les étagères centrale**, soulever celle-ci et glisser une attache de poteau à travers les tiges de l'étagère (tel qu'illustré) et fixer au poteau à l'aide d'une vis de 1,27 cm. Répéter l'opération pour fixer l'attache au second poteau. Pousser fermement l'étagère centrale dans les attaches pour poteaux.

## Instalación de los Postes de Soporte

- a. Fije los fijadores de poste a cada poste con tornillos de 1,27 cm (incluidos) como se muestra. **Coloque los postes exactamente como se muestra y ¡fije solamente los fijadores indicados para este punto!** Asegúrese que los ganchos del fijador de poste queden orientados hacia arriba (hacia la parte superior del poste).
- b. Levante cada repisa larga y coloque un poste de soporte cerca del extremo de cada repisa. Empuje firmemente las repisas largas en los fijadores de poste.
- c. **Para las repisas central**, levante la repisa y deslice un fijador de poste por las alambres de la repisa (como se muestra) y sujételo al poste con un tornillo de 1,27 cm. Repita el proceso para fijar el fijador de poste al segundo poste. Empuje firmemente la repisa central en los fijadores de poste.



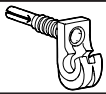

x4



x4



x2



## Install Shoe Shelf

**NOTE:** If you choose not to use the shoe shelf, you can cut the shoe shelf to use as an additional center shelf. When doing so, adjust location of wall clips and attach front of shelf to extra post clips (lowest clips).

- With front lip of shelf facing out, hold shoe shelf against back and side wall as shown. Lightly mark a level line across top of shoe shelf. Mark all wall clip locations as shown below. **For shoe shelf only, wall clip locations are measured from the WALL or previous mark.** Install wall clips according to wall type (see "Attaching Clips to Wall" section). Install shoe shelf into wall clips.
- Use one shoe support 2-4 in. from each end of shelf. Hold shoe shelf so front lip faces up.
  - Place shoe support between shelf wires and rotate shoe support (90°) as shown. Be sure shoe support is wedged firmly between shelf wires.
  - Adjust shoe support to hook onto back wire of shelf. Snap back wire of shelf into wall clips. Lower front of shelf until shoe support leans on back wall. Repeat for other shoe support.

## Installer l'Étagère à Souliers

**REMARQUE :** Si une étagère pour ranger les souliers n'est pas nécessaire, elle peut servir d'étagère centrale supplémentaire. Pour ce faire, modifier l'emplacement des attaches murales et fixer l'avant de l'étagère aux attaches de poteau supplémentaires (attaches inférieures).

- Avec le rebord avant faisant face à l'extérieur, tenir l'étagère à souliers contre le mur du fond et le mur latéral tel qu'illustré. Tracer légèrement une ligne droite à travers le haut de l'étagère à souliers. Marquer l'emplacement de toutes les fixations murales tel qu'illustré ci-dessous. **Pour l'étagère à souliers uniquement, les emplacements des fixations murales sont mesurés à partir du MUR ou de la marque précédente.** Installer les fixations murales selon le type de mur (voir la section « Fixer les Attaches au Mur »). Installer l'étagère à souliers dans les fixations murales.
- Utiliser un support pour souliers à 5-10 cm de chaque extrémité de l'étagère. Tenir l'étagère à souliers de façon à ce que le rebord avant soit tourné vers le haut.
  - Placer le support pour souliers entre les tiges de l'étagère et faire tourner le support pour souliers (90°) tel qu'illustré. S'assurer que le support pour souliers est solidement enfoncé entre les tiges de l'étagère.
  - Ajuster le support pour souliers pour qu'il soit accroché à la tige du fond de l'étagère. Pousser la tige du fond de l'étagère dans les fixations murales. Abaisser le devant de l'étagère jusqu'à ce que le support pour souliers appuie contre le mur du fond. Répéter pour l'autre support pour souliers.

## Instalación del Organizador de Zapatos

**NOTA:** Si usted elije no usar el organizador de zapatos, puede cortar la repisa de zapatos para usarla como repisa adicional en el centro. Si lo hace, ajuste las ubicaciones de los fijadores de paredes y fije la parte delantera de la repisa al fijador de poste extra (el fijador más al fondo).

- Con el borde delantero de la repisa orientado hacia afuera, sujete la repisa contra las paredes trasera y lateral, tal como se muestra. Trace una línea nivelada a través de la parte superior de la repisa. Marque todos los lugares de los fijadores de pared, tal como se muestra a continuación. **En el caso de los organizadores de zapatos solamente, las ubicaciones de los fijadores de pared se miden desde la PARED o desde la marca anterior.** Instale los fijadores de pared de acuerdo al tipo de pared (vea la sección "Instalación de los Fijadores a la Pared"). Instale el organizador de zapatos en los fijadores de pared.
- Use un soporte de zapatos a 5 a 10 cm de cada extremo de la repisa. Sujete el organizador de zapatos con el borde delantero orientado hacia arriba.
  - Coloque un soporte para zapatos entre los alambres de la repisa y gire el soporte (90°) tal como se muestra. Asegúrese de que el soporte para zapatos se encaje firmemente entre los alambres de la repisa.
  - Ajuste el soporte para zapatos para que se enganche en el alambre trasero de la repisa. Encaje el alambre trasero de la repisa en los fijadores de pared. Baje la parte delantera de la repisa hasta que el soporte para zapatos se sujete en la pared trasera. Repita los pasos para el otro soporte para zapatos.

